

## Plaquettes carrées **grande avance** à 4 arêtes de coupe positives pour un usinage dans une large variété de matériaux

Usinage de poches grande profondeur à des porte-à-faux importants et des avances élevées, sans vibration

### 1 Pour l'achat de

20 plaquettes\* FFQ4 SOMT/W 06/09/12/17...

de taille identique, panachage possible

**Bénéficiez**

**d'une remise additionnelle de 50%**

sur la fraise en bout FFQ4 D...-06/09/12/17 correspondante jusqu'au Ø40mm

### 2 Pour l'achat de

40 plaquettes\* FFQ4 SOMT/W 06/09/12/17...

de taille identique, panachage possible

**Bénéficiez**

**d'une remise additionnelle de 50%**

sur la fraise à surfacer FFQ4 D...-06/09/12/17 jusqu'au Ø125mm

\* Cette offre ne comprend pas les plaquettes en nuance ruthénium (IC5820 et IC882).

Photos non contractuelles

**POUR**

UN FRAISAGE

**RÉUSSI**



**OFFRE  
SPÉCIALE**

T2600 pour la taille 06  
T2601 pour la taille 09  
T2602 pour la taille 12  
T2603 pour la taille 17

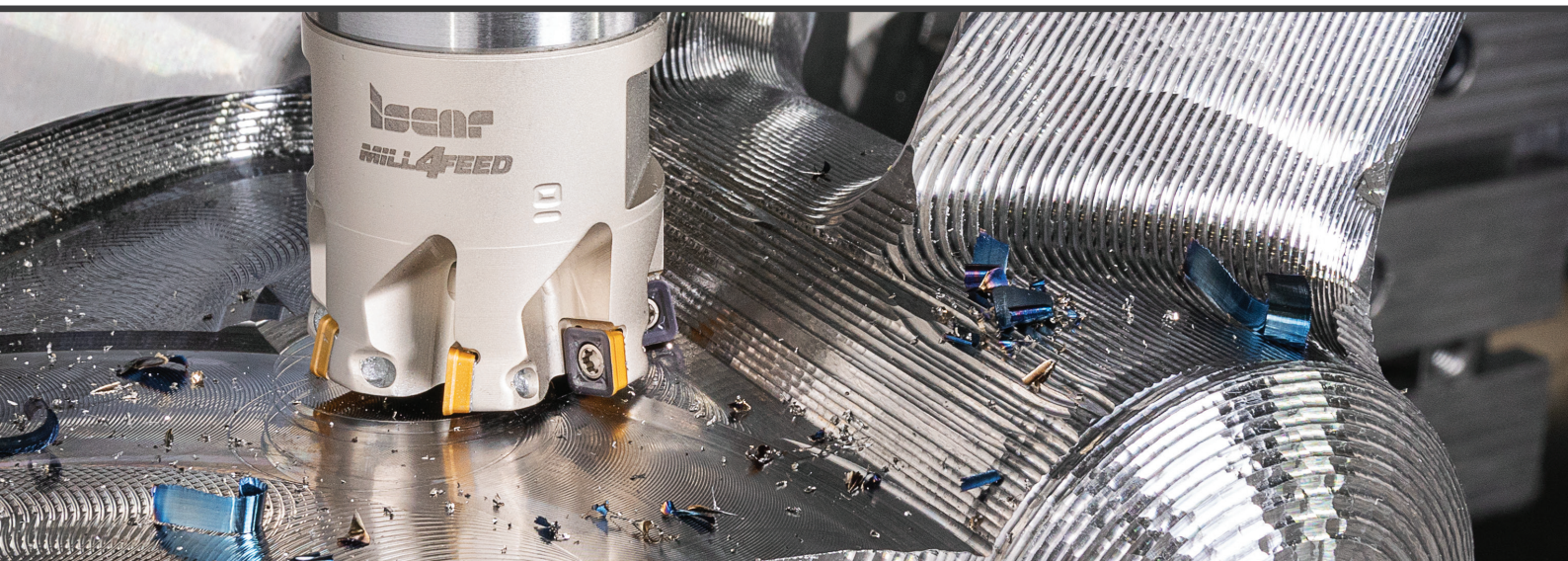

## La nouvelle géométrie de coupe pour les applications ISO M et ISO S élargit la gamme de plaquettes HELI-3-MILL

Plaquettes HELI-3-MILL HM390 offrant des performances optimisées dans les matériaux ISO M & ISO S

**POUR**

UN FRAISAGE

**RÉUSSI**

### 1 Pour l'achat de

20 plaquettes\*\* HM390 TC/C/K 07 ou HM390 TP/C/K 10 ou HM390 TD/C/K 15 de taille identique, panachage possible

**Bénéficiez d'une remise additionnelle de 50%**

sur la fraise\* en bout HM390 ETC/P/D...07/10/15 correspondante jusqu'au Ø40mm

### 2 Pour l'achat de

40 plaquettes\*\* HM390 TC/C/K 07 ou HM390 TP/C/K 10 ou HM390 TD/C/K 15 de taille identique, panachage possible

**Bénéficiez d'une remise additionnelle de 50%**

sur la fraise\* à surfacer HM390 FTC/P/D..07/10/15 correspondante jusqu'au Ø125mm

\* Fraises JHP non incluses

\*\* Cette offre ne comprend pas les plaquettes en nuance ruthénium (IC5820 et IC882).

Photos non contractuelles

T2604 pour la taille 07  
T2605 pour la taille 10  
T2606 pour la taille 15



**OFFRE SPÉCIALE**



## Fonctions combinées de fraisage et de perçage en une seule fraise pour une efficacité d'usinage optimale

Nouvelle plaquette **QUICK-D-MILL** à 4 arêtes de coupe. Deux arêtes extérieures pour le fraisage, deux arêtes centrales pour le perçage. Serrage en queue d'aronde. Fiabilité élevée du process

**POUR**

UN FRAISAGE

RÉUSSI



**1** Pour l'achat de 20 plaquettes\* MDR ANHU/MU 07/09/12/16... de même taille - panachage possible

### Recevez

la fraise en bout MDR D...-07/09/12/16 correspondante jusqu'au Ø32mm

**GRATUITE**

\* Cette offre ne comprend pas les plaquettes en nuance ruthénium (IC5820 et IC882).

Photos non contractuelles

T2607 pour la taille 07  
T2608 pour la taille 09  
T2609 pour la taille 12  
T2610 pour la taille 16

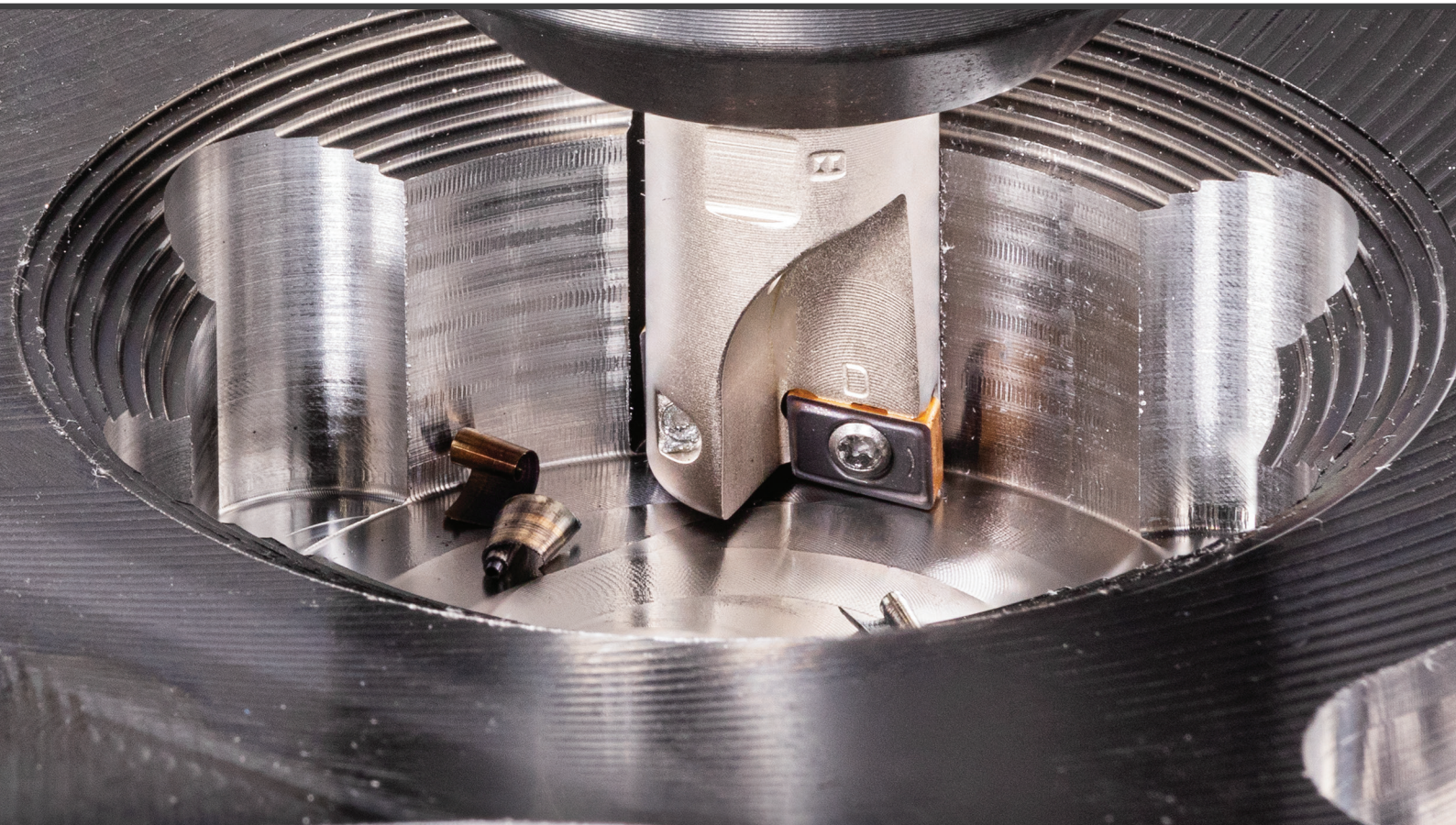

## Plage d'applications très élargie avec cette plaquette à 8 arêtes de coupe

Nouvelles fraises à surfacer ultra performantes  
avec plaquettes S890 SZMU 1005 à 8 arêtes

**POUR**

UN FRAISAGE

**RÉUSSI**

### 1 Pour l'achat de

60 plaquettes\* S890 SZMU 10... de taille identique, panachage possible

### Recevez

la fraise à surfacer S890 FSZ...-R10 correspondante  
jusqu'au Ø125mm

**GRATUITE**

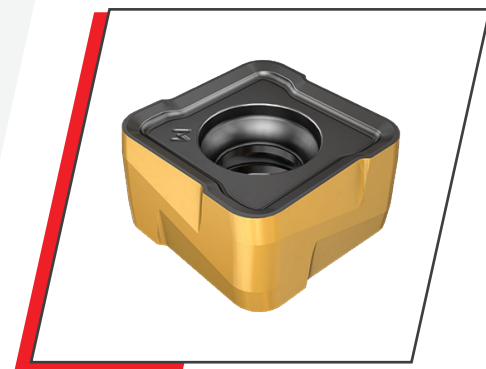

\* Cette offre ne comprend pas les plaquettes en nuance ruthénium (IC5820 et IC882).

Photos non contractuelles

T2611



## Plaquettes réversibles carrées à 8 arêtes de coupe

Développées pour des taux d'enlèvement matière très élevés dans l'acier et la fonte. Performances polyvalentes et économiques. Recommandées pour une multitude de conditions de coupe

**POUR**

UN FRAISAGE

**RÉUSSI**

### 1 Pour l'achat de

20 plaquettes\* S845 SN MU/HU 13.. ou ON MU/HU 05..., de taille identique, panachage possible

**Bénéficiez d'une remise additionnelle de 50%**

sur la fraise en bout SOE...-R13 correspondante jusqu'au Ø40mm

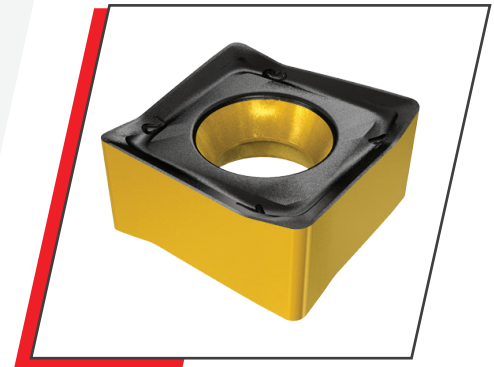

### 2 Pour l'achat de

40 plaquettes\* S845 SN MU/HU 13.. ou ON MU/HU 05..., de taille identique, panachage possible

**Bénéficiez d'une remise additionnelle de 50%**

sur la fraise à surfaçer SOF45...-R13 ou SOF45 8/16 correspondante jusqu'au Ø125mm

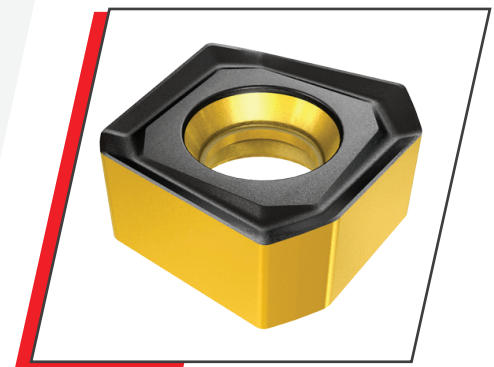

\* Cette offre ne comprend pas les plaquettes en nuance ruthénium (IC5820 et IC882).

Photos non contractuelles

T2612

Valable jusqu'au 30 septembre 2026

## 40 000 combinaisons de fraises en carbure monobloc à embouts interchangeables

Gamme complète d'outils **MULTI-MASTER** pour une grande variété d'applications, en ébauche et finition dans tous types de matériaux. Performance et productivité optimisées

**POUR**

**RÉUSSI**

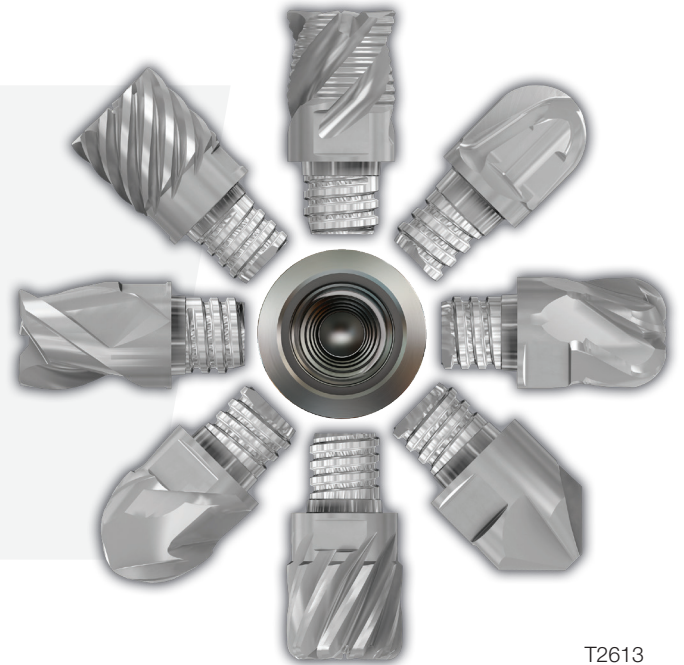

T2613

### 1 Pour l'achat de

6 embouts Multi-Master jusqu'au Ø20mm, taille de connexion identique, panachage possible

**Recevez**

le corps\* acier correspondant, jusqu'au Ø20mm

**GRATUIT**

**ou bénéficiez d'une remise additionnelle de 50%**

sur le corps\* carbure correspondant, jusqu'au Ø20mm

\* Cette offre ne comprend pas les corps tungstène et Capto.

Photos non contractuelles

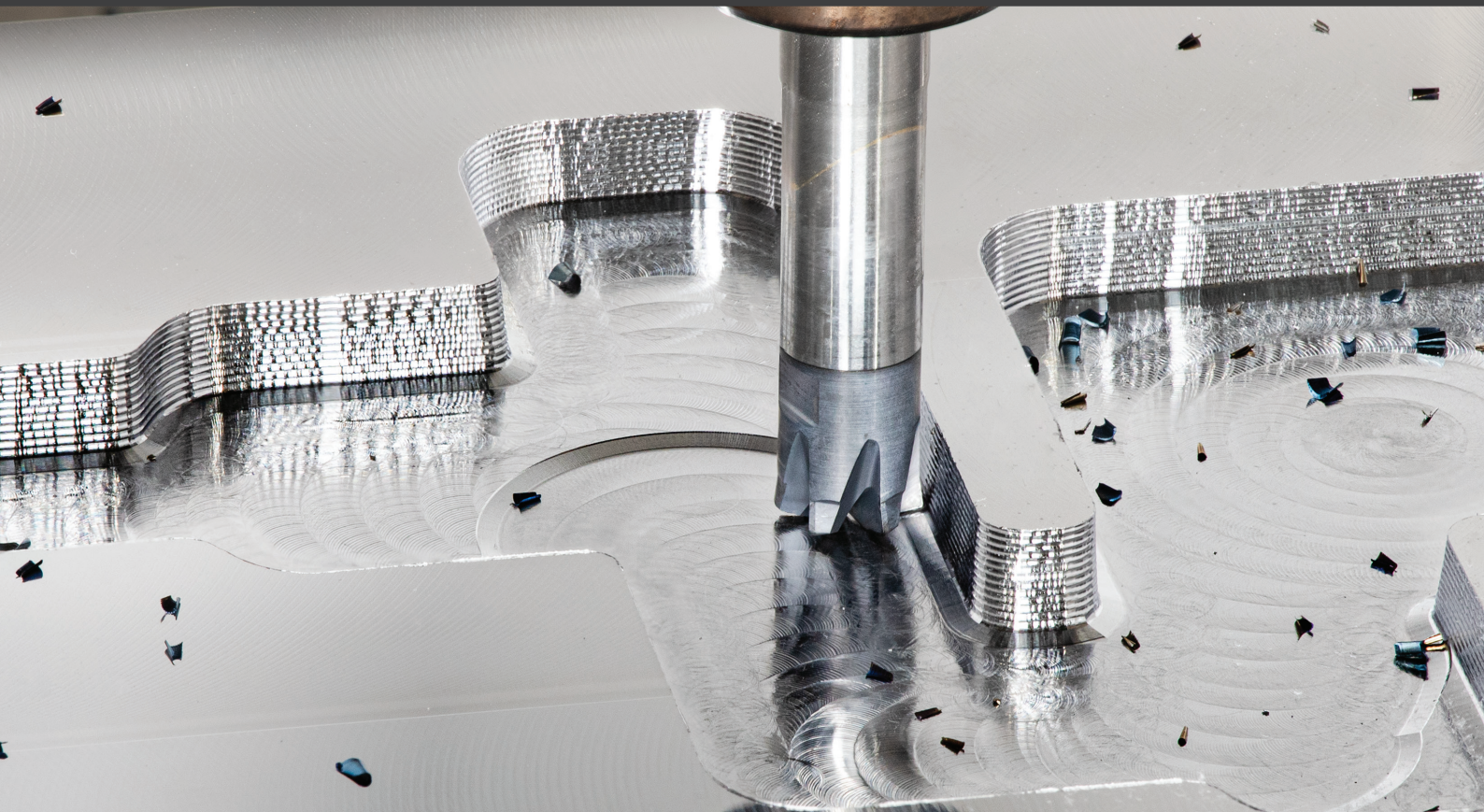

**MACHINING IN TELLIGENTLY**

Member IMC Group  
**ISCAR**  
www.iscar.com

## TÊTES de perçage interchangeables à **3 arêtes de coupe** pour l'alésage et l'agrandissement de trous existants

3 arêtes de coupe avec brise-copeaux positif,  
garantissant la formation de copeaux parfaits,  
conçues pour une grande variété de matériaux

**POUR**

UN PERÇAGE

**RÉUSSI**

### 1 Pour l'achat de

4 têtes de perçage H3P / F3P / F3B de taille identique, panachage possible

**Recevez**

le corps de foret D3N ... jusqu'à 3xD

**GRATUIT**

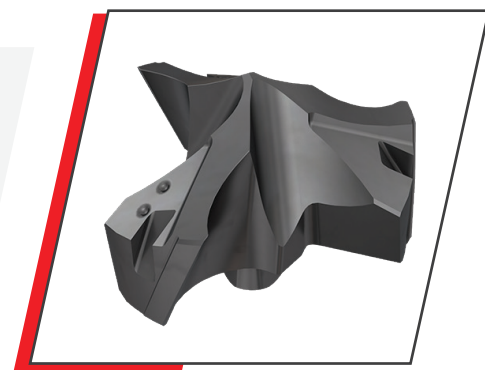

### 2 Pour l'achat de

6 têtes de perçage H3P / F3P / F3B de taille identique, panachage possible

**Recevez**

le corps de foret D3N ... jusqu'à 5xD

**GRATUIT**

**OFFRE**

**SPÉCIALE**

### 3 Pour l'achat de

8 têtes de perçage H3P / F3P / F3B  
de taille identique, panachage possible

**Recevez**

le corps de foret D3N ... jusqu'à 8xD

**GRATUIT**



## Perçage **haute** productivité

Têtes de perçage interchangeables pour forets DCN et DFN développées pour l'usinage de divers matériaux. Tête conçue avec différentes préparations d'arête, disponible par incrément de 0.1mm

**POUR**

UN PERÇAGE

**RÉUSSI**

### 1 Pour l'achat de

4 têtes de perçage interchangeables ICP / ICK / ICM / HCP / FCP / QCP / ICG / ICN / IHP dans des diamètres de 4 à 32.9mm, de taille identique, panachage possible

#### Recevez

le corps DCN / DCNS / DCNT / DCN..PICCO / DCN..-MMT correspondant jusqu'à 3xD

**GRATUIT**

### 2 Pour l'achat de

6 têtes de perçage interchangeables ICP / ICK / ICM / HCP / FCP / QCP / ICG / ICN / IHP dans des diamètres de 4 à 32.9mm, de taille identique, panachage possible

#### Recevez

le corps DCN / DCNS / DCNT / DCN..PICCO / DCN..-MMT correspondant jusqu'à 5XD

**GRATUIT**

### 3 Pour l'achat de

8 têtes de perçage interchangeables ICP / ICK / ICM / HCP / FCP / QCP / ICG / ICN / IHP dans des diamètres de 4 à 32.9mm, de taille identique, panachage possible

#### Recevez

le corps DCN / DCNS / DCNT / DCN..PICCO / DCN..-MMT correspondant jusqu'à 8XD

**GRATUIT**

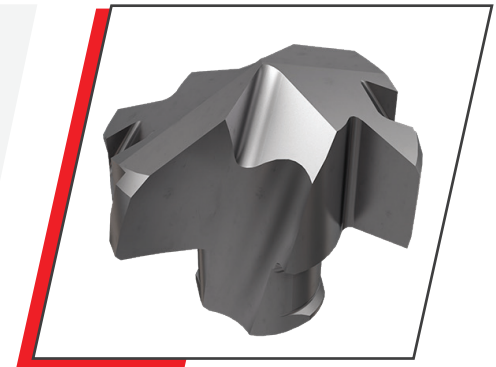

**OFFRE**

**SPÉCIALE**

Photos non contractuelles

T2615

## Performance **haute précision** et **économique** dans tous types de matériaux

Conçue pour les opérations de perçage, la gamme de forets **DR-TWIST** est recommandée pour les conditions favorables ou défavorables comme les coupes interrompues. Elle offre des résultats sans bavure et une alternative économique pour l'enlèvement de matière dans les cavités profondes.

**POUR**

UN PERÇAGE

**RÉUSSI**

### 1 Pour l'achat de

20 plaquettes AOMT 04 ou SOMX 05/06 ou SOMT 06 de taille identique, panachage possible

**Bénéficiez**

**d'une remise additionnelle de 70%**

sur le corps de foret DR...-N correspondant jusqu'au Ø20mm

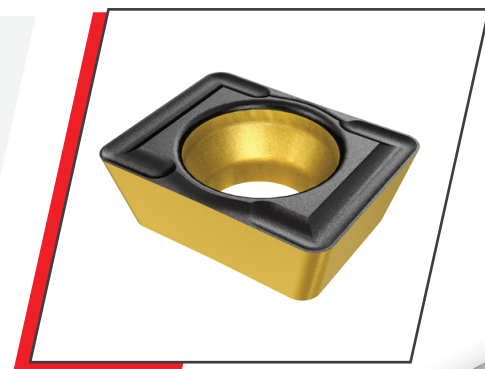

### 2 Pour l'achat de

30 plaquettes SOMX 06/07 ou SOMT 06/09 de taille identique, panachage possible

**Bénéficiez**

**d'une remise additionnelle de 70%**

sur le corps de foret DR...-N correspondant jusqu'au Ø30mm



Photos non contractuelles

T2616



**Performance haute précision et économique dans tous types de matériaux**

Conçue pour les opérations de perçage, la gamme de forets **DR-TWIST** est recommandée pour les conditions favorables ou défavorables comme les coupes interrompues. Elle offre des résultats sans bavure et une alternative économique pour l'enlèvement de matière dans les cavités profondes.

**POUR**

UN PERÇAGE

**RÉUSSI**

**3 Pour l'achat de**

40 plaquettes SOMT 09/12, de taille identique, panachage possible

**Bénéficiez**

**d'une remise additionnelle de 70%**

sur le corps de foret DR...-N correspondant jusqu'au Ø40mm

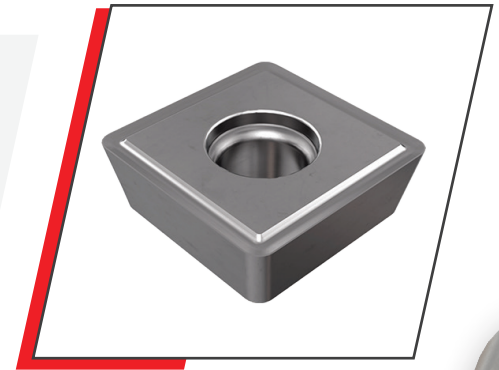

**4 Pour l'achat de**

50 plaquettes SOMT 12/16 ou SOMX 16, de taille identique, panachage possible

**Bénéficiez**

**d'une remise additionnelle de 70%**

sur le corps de foret DR...-N correspondant jusqu'au Ø50mm

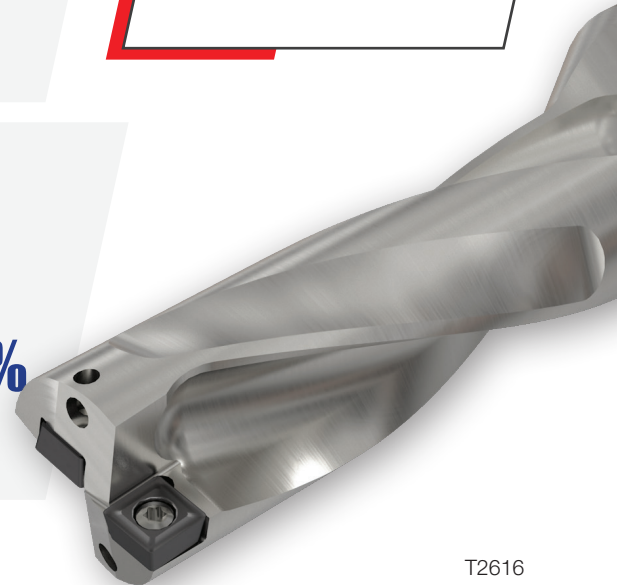

Photos non contractuelles

T2616



## Outils de tronçonnage **grande avance** Sans vibration

Porte-outil unique et lame carrée révolutionnaire **développés pour un tronçonnage plus profond à des taux d'avance élevés**  
Aucune vibration, parfaite rigidité de la pièce et état de surface amélioré

**OFFRE  
SPÉCIALE**

### 1 Pour l'achat de

10 plaquettes DGN/L/R ... dans des diamètres de 2 à 5mm, en taille identique, panachage possible

#### Recevez

la lame\* DGAQ correspondante

**GRATUITE**

\* Cette offre ne comprend pas les lames JHP

T2617

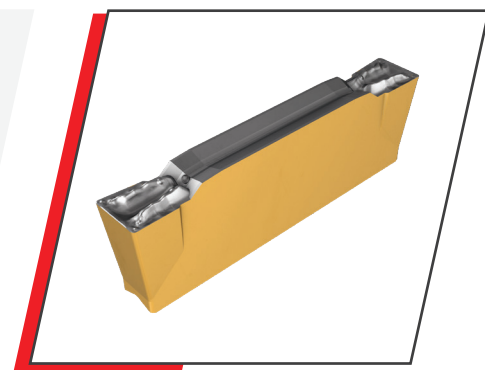

### 2 Pour l'achat de

20 plaquettes DGN/L/R ... dans des diamètres de 2 à 5mm, en taille identique, panachage possible

#### Recevez

la lame JHP DGAQ correspondante

**GRATUITE**

T2618

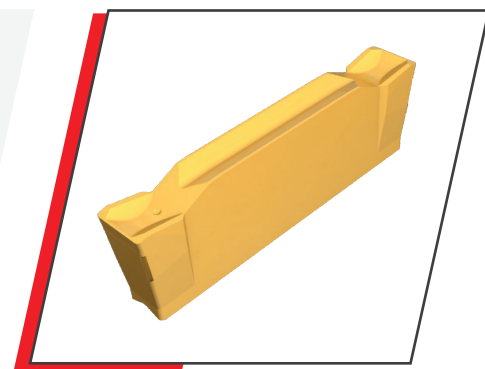

### 3 Pour l'achat de

20 plaquettes DGN/L/R ... dans des diamètres de 2 à 5mm, en taille identique, panachage possible + 1 lame DGAQ ou 1 lame DGAQ...-JHP correspondante

#### Recevez

le bloc TGTBQ...-JHP correspondant

**GRATUIT**

T2619



Photos non contractuelles

## Outils de tronçonnage **grande avance** Sans vibration

Porte-outil et lame carrée révolutionnaires **développés pour un tronçonnage plus profond à des taux d'avance élevés**. Aucune vibration, parfaite rigidité de la pièce et état de surface amélioré pour des économies de matière. Plaquette de 3mm capable d'usiner une barre de 160mm de diamètre

**OFFRE  
SPÉCIALE**

### 1 Pour l'achat de

10 plaquettes TAG ... dans des largeurs de 2 à 5mm, en taille identique, panachage possible

#### Recevez

la lame TGAQ\* correspondante

**GRATUITE**

\* Cette offre ne comprend pas les lames JHP

T2620

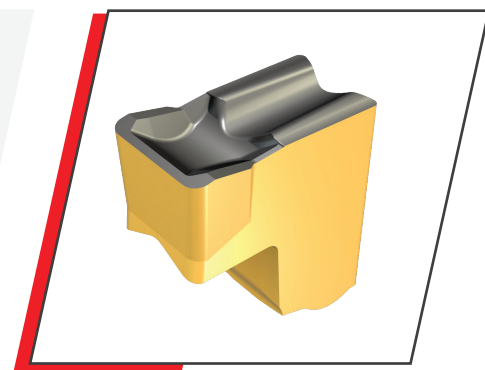

### 2 Pour l'achat de

20 plaquettes TAG ... dans des largeurs de 2 à 5mm, en taille identique, panachage possible

#### Recevez

la lame JHP TGAQ correspondante

**GRATUITE**

T2621

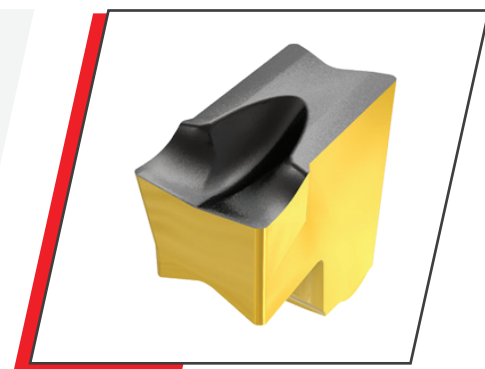

### 3 Pour l'achat de

20 plaquettes TAG ... dans des largeurs de 2 à 5mm, en taille identique, panachage possible + 1 lame TGAQ ou 1 lame TGAQ...-JHP correspondante

#### Recevez

le bloc TGTBQ...-JHP correspondant

**GRATUIT**

T2622



Photos non contractuelles

## Nouvelle génération de plaquettes et outils Penta 24 pour les gorges, le tronçonnage et le tournage léger

Changement rapide de l'arête de coupe  
et système de serrage sécurisé

**POUR**

DES GORGES

**RÉUSSI**

1

### Pour l'achat de

10 plaquettes PENTA 24...SL de taille identique,  
panachage possible

### Bénéficiez de 50% de remise additionnelle

sur le porte-outil PCHL\R...JHP-MC/QC ou  
PCADL\R...JHP-QC correspondant



Photos non contractuelles

T2623



## Plaquette de tournage à 6 arêtes de coupe pour application de chariotage et copiage multidirectionnel offrant une **productivité optimale**

**POUR**

UN TOURNAGE

**RÉUSSI**

Plaquette ultra polyvalente utilisée dans les applications de tournage. Économie de temps et gain de productivité en tournage arrière, système de serrage sécurisé

1

### Pour l'achat de

20 plaquettes Q6-MNMG12...M3P-SL, panachage possible

## Bénéficiez de 70%

de remise additionnelle

sur le porte-outil\* Q6-DMXN L/R...- SL-JHP ou Q6-DMXN N ...- SL-JHP... correspondant



\* Cette offre ne comprend pas les porte-outils Capto

Photos non contractuelles

T2625



## Plaquette à 3 arêtes de coupe avec systèmes de serrage SAFE-T-LOCK pour le tournage haute productivité et multidirectionnel

**POUR**

UN TOURNAGE

**RÉUSSI**

Plaquette à 3 arêtes de coupe positives conçue pour les applications de tournage. La plaquette du dessus est dotée d'un mécanisme de serrage sécurisé qui autorise le tournage multidirectionnel des deux côtés de la plaquette, grâce à ses rainures profilées et les goujures de l'outil.

1

### Pour l'achat de

20 plaquettes Q3-MCMT16...-R3P/M-SL  
panachage possible

### Bénéficiez de 70% de remise additionnelle

sur le porte-outil Q3-SMXC L/R...- SL-JHP  
ou Q3-SMXC N ...- SL-JHP\*  
correspondant

T2624



\* Cette offre ne comprend pas les porte-outils Capto

Photos non contractuelles



## Plaquette réversible à 4 arêtes de coupe

ISCAR propose de nouvelles plaquettes réversibles uniques à 4 arêtes de coupe comme alternative avantageuse aux plaquettes positives standards ISO à 2 arêtes de coupe

**POUR**

UN TOURNAGE

**RÉUSSI**

### 1 Pour l'achat de

20 plaquettes CXMU/GU 06... ou CXMG 09/12...ou CXGG 12 de taille identique, panachage possible

### Bénéficiez

**d'une remise additionnelle de 70%**

sur le porte-outil extérieur PCLXR/L... ou SCLXL/R AVEC ou SANS JHP correspondant

**ou**

**d'une remise additionnelle de 50%**

sur le porte-outil intérieur A-PCLXR/L...09/12 ou A/E-SCLXL/R...-06 correspondant

Photos non contractuelles

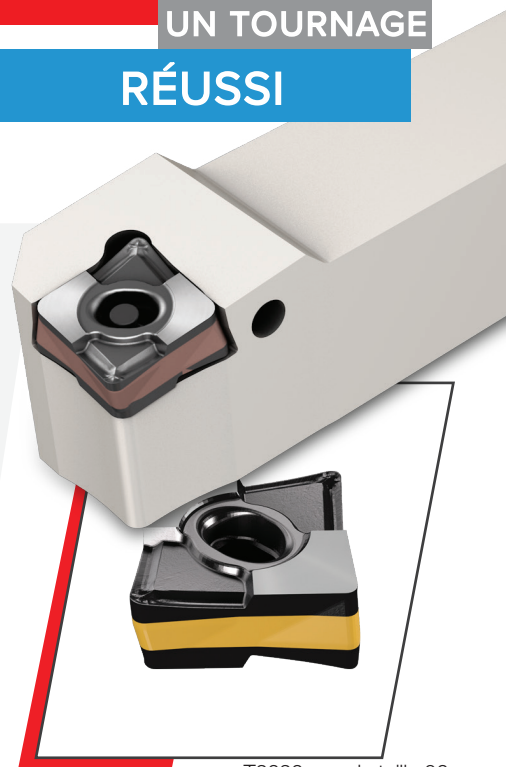

T2626 pour la taille 06  
T2627 pour la taille 09  
T2628 pour la taille 12

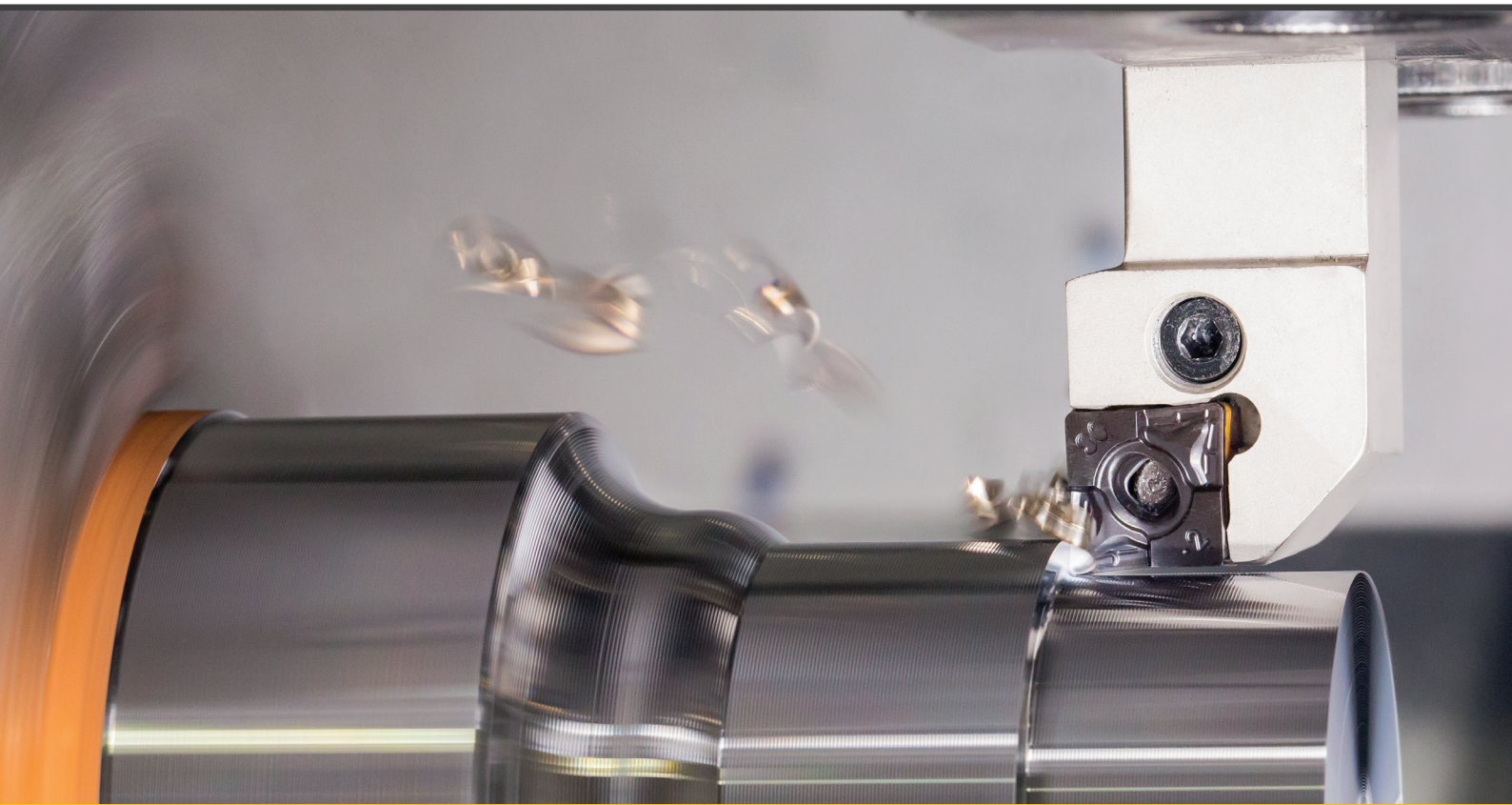

## Plaquette à 6 arêtes de coupe positives pour la semi-finition et la finition garantissant un excellent état de surface

Plaquette positive, coupe facile et douce, efforts de coupe réduits et faible consommation d'énergie, limitant les bavures sur les pièces en acier, inox et titane

**POUR**

UN TOURNAGE

RÉUSSI

**1** Pour l'achat de  
20 plaquettes D6NMG 16 assorties

**Bénéficiez d'une  
remise additionnelle  
de 25%**



T2629

Photos non contractuelles

